

Gäller för 380 V - 415 V / 50 Hz

lastkapacitet	500 kg	Lyfthöjd	5000 mm
FEM grupp	2m / M5	Lyfthastighet	1 / 4 m/min
Antal parter	2		

Motorer

Telfermotor

Effekt	0.09 / 0.35 kW
Inkopplingstid	60 %
Antal inkopplingar/timme	360 c/h
Nominellt varvtal	640 / 2,770 1/min
ström hastighet	0.8 / 1.14 A
startström	1.02 / 3.3 A
cos phi _N	0.558 / 0.714
cos phi _A	0.83 / 0.97

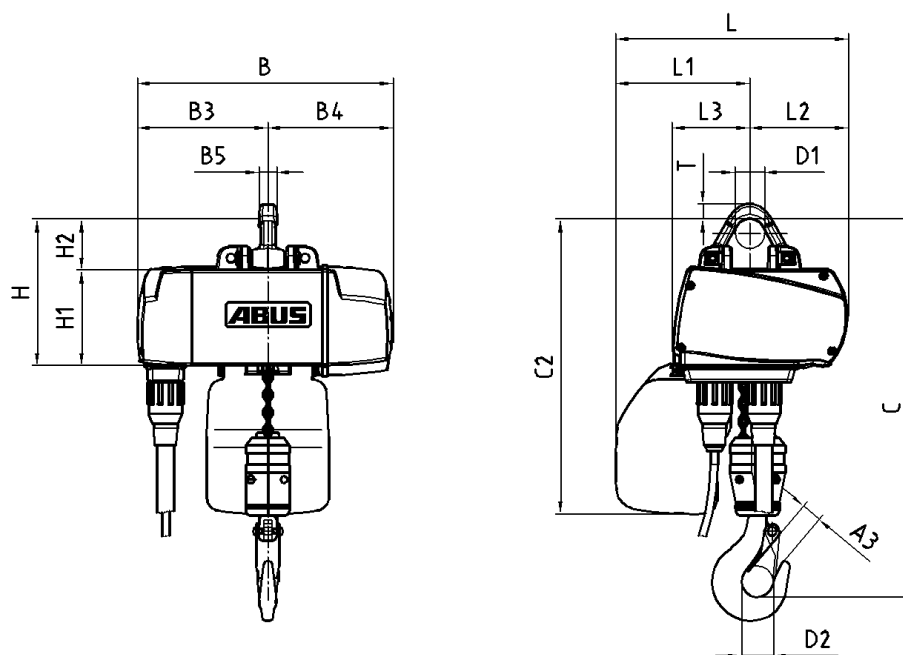

Mått och vikter

A3	31 mm	B	346 mm	B3	175 mm	B4	171 mm
B5	24 mm	C	420 mm	C2	398 mm	D1	42 mm
D2	43 mm	H	194 mm	H1	129 mm	H2	65 mm
L	313 mm	L1	181 mm	L2	132 mm	L3	103 mm
T	21 mm						

Kätting HEP 3,7x12 DATC		lastkrok	E 05 - P
Kättingvikt	3,4 kg	Krokblokvikt	2,5 kg
Storlek kättingsamlare	3	Maximal kättinglängd	
Basvikt telfer	17,9 kg	Vikt manöverhandtag	ca. 2 kg
Total telfervikt	ca. 26 kg		

ABUS Kransysteme GmbH Sonnenweg 1 51647 Gummersbach	kättingtelfer GM 2 500.4-2	02/06/2004
---	-----------------------------------	------------